

真鍮（黄銅）丁番

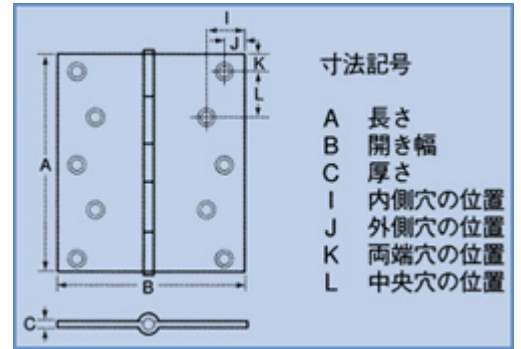

No. 700

[真鍮 中厚]



- 材質 真鍮
- 仕上 磨き
- 木捻子 SUS304 金色

SIZE	A	B	C	I	J	K	L	穴数	木捻子 SIZE	小函枚数	小函箱数	1 函枚数
51	51	35	0.8	7.4		9.8	31.4	4	2.4x13	20	50	1,000
64	64	39	0.9	10.0	6.0	8.5	23.5	6	2.7x16	20	40	800
76	76	45	1.0	11.0	7.0	10.8	27.2	6	2.9x20	20	30	600
89	89	55	1.2	14.0	9.0	11.0	33.5	6	3.1x20	10	40	400
102	102	63	1.4	15.2	9.8	13.8	24.8	8	3.5x22	10	30	300

No. 800

[真鍮 厚口]



- 材質 真鍮
- 仕上 磨き
- 木捻子 SUS304 金色

SIZE	A	B	C	I	J	K	L	穴数	木捻子 SIZE	小函枚数	小函箱数	1 函枚数
51	51	38	1.4	7.5		9.55	31.9	4	2.4x16	20	30	600
64	64	42	1.4	10.0	7.0	8.8	23.2	6	3.1x16	20	30	600
76	76	49	1.6	10.5	7.5	10.5	27.5	6	3.1x20	20	20	400
89	89	56	1.6	14.0	9.0	11.0	33.5	6	3.5x22	10	30	300
102	102	70	2.0	18.0	10.0	12.0	26.0	8	3.8x25	10	20	200
127	127	80	2.0	21.0	11.0	13.5	25.0	10	4.1x25	6	20	120

No. 700-1

[真鍮 平ギボシ]

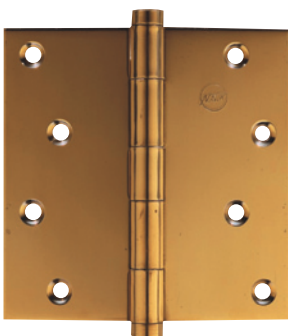

- 材質 真鍮
- 仕上 磨き
- 木捻子 SUS304 金色

SIZE	A	B	C	I	J	K	L	穴数	木捻子 SIZE	小函枚数	小函箱数	1 函枚数
102	102	102	2.0	19.7	10.3	9.6	27.6	8	3.8x25	2	50	100
127	127	127	2.5	23.6	10.0	10.5	26.5	10	4.1x25	2	30	60

SUS304 厚口丁番

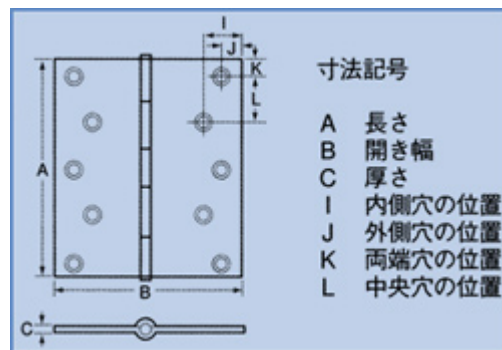

No. 827

[厚口]



■材質 SUS304
■仕上 ヘアライン



GB (フランス)

SIZE	A	B	C	I	J	K	L	穴数	木捻子 SIZE	小函枚数	小函箱数	1 函枚数
51	51	38	1.0	7.6		9.55	31.9	4	2.7x16	24	30	720
64	64	42	1.2	9.5	7.2	8.8	23.2	6	3.1x16	24	30	720
76	76	49	1.5	10.5	7.8	10.5	27.5	6	3.1x20	24	20	480
89	89	56	1.5	14.0	9.0	10.7	33.8	6	3.5x22	12	30	360
102	102	70	2.0	18.0	10.0	12.0	26.0	8	3.8x25	12	18	216
127	127	80	2.0	21.0	11.0	13.5	25.0	10	4.1x25	6	20	120

No. 827-3

[厚口 穴なし]



■材質 SUS304
■仕上 ヘアライン

SIZE	A	B	C	I	J	K	L	穴数	木捻子 SIZE	小函枚数	小函箱数	1 函枚数
51	51	38	1.0							20	30	600
64	64	42	1.2							20	30	600
76	76	49	1.5							20	20	400
89	89	56	1.5							10	30	300
102	102	70	2.0							10	20	200
127	127	80	2.0							6	20	120

No. 827-DR

[厚口 リング入り]



■材質 SUS304
■リング ジュラコンリング
■仕上 ヘアライン

SIZE	A	B	C	I	J	K	L	穴数	木捻子 SIZE	小函枚数	小函箱数	1 函枚数
76	76	49	1.5	10.5	7.5	10.5	27.5	6	3.1x20	24	20	480
89	89	56	1.5	14.0	9.0	10.7	33.8	6	3.5x22	12	30	360
102	102	70	2.0	18.0	10.0	12.0	26.0	8	3.8x25	12	18	216
127	127	80	2.0	21.0	11.0	13.5	25.0	10	4.1x25	6	20	120

SUS304 中厚丁番

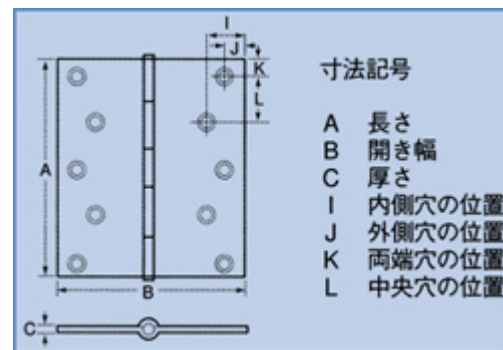

No. 727

[中厚]

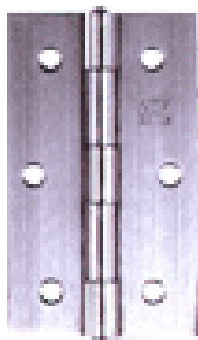

■材質 SUS304
■仕上 ヘアライン・磨き

SIZE	A	B	C	I	J	K	L	穴数	木捻子 SIZE	小函枚数	小函箱数	1 函枚数
51	51	35	0.8	7.4		9.8	31.4	4	2.4x13	20	50	1,000
64	64	39	1.0	10.0	6.0	8.5	23.5	6	2.7x16	20	40	800
76	76	45	1.0	11.0	7.0	10.8	27.2	6	2.9x20	20	30	600
89	89	55	1.2	14.0	9.0	11.0	33.5	6	3.1x20	10	40	400
102	102	63	1.5	15.2	9.8	13.8	24.8	8	3.5x22	10	30	300

No. 727-DR

[中厚 リング入り]



■材質 SUS304
■リング ジュラコンリング
■仕上 ヘアライン・磨き

SIZE	A	B	C	I	J	K	L	穴数	木捻子 SIZE	小函枚数	小函箱数	1 函枚数
76	76	45	1.0	11.0	7.0	10.8	27.2	6	2.9x20	20	30	600
89	89	55	1.2	14.0	9.0	11.0	33.5	6	3.1x20	10	40	400
102	102	63	1.5	15.2	9.8	13.8	24.8	8	3.5x22	10	30	300
127	127	80	1.5	18.0	11.0	12.5	34.0	8	3.5x25	6	30	180

SUS304 ギボシ丁番

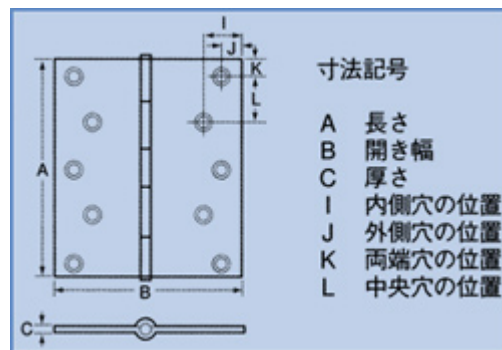

No. 727-1

[平ギボシ]



- 材質 SUS304
- 仕上 ヘアライン・軸芯追上がり防止付



GB (ブロンズ)

SIZE	A	B	C	I	J	K	L	穴数	木捻子 SIZE	小函枚数	小函箱数	1 函枚数
102	102	102	2.0	19.7	10.3	9.6	27.6	8	3.8x25	2	50	100
127	127	127	2.5	23.6	10.0	10.5	26.5	10	4.1x25	2	30	60

No. 727-1 DR

[平ギボシ リング入り]



- 材質 SUS304
- リング ジュラコンリング
- 仕上 ヘアライン・軸芯追上がり防止付

SIZE	A	B	C	I	J	K	L	穴数	木捻子 SIZE	小函枚数	小函箱数	1 函枚数
102	102	102	2.0	19.7	10.3	9.6	27.6	8	3.8x25	2	50	100
127	127	127	2.5	23.6	10.0	10.5	26.5	10	4.1x25	2	30	60

SUS430 中厚丁番

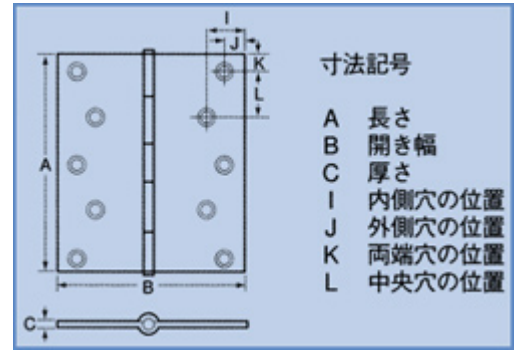

No. 724

[中厚]

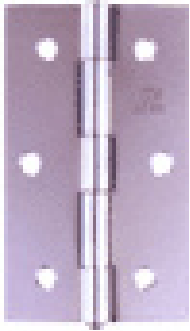

■材質 SUS430
■仕上 磨き

SIZE	A	B	C	I	J	K	L	穴数	木捻子 SIZE	小函枚数	小函箱数	1 函枚数
51	51	35	0.8	7.4		9.8	31.4	4	2.4x13	20	50	1,000
64	64	39	1.0	10.0	6.0	8.5	23.5	6	2.7x16	20	40	800
76	76	45	1.0	11.0	7.0	10.8	27.2	6	2.9x20	20	30	600
89	89	55	1.2	14.0	9.0	11.0	33.5	6	3.1x20	10	40	400
102	102	63	1.5	15.2	9.8	13.8	24.8	8	3.5x22	10	30	300

No. 724-DR

[中厚 リング入り]



■材質 SUS430
■リング ジュラコンリング
■仕上 磨き

SIZE	A	B	C	I	J	K	L	穴数	木捻子 SIZE	小函枚数	小函箱数	1 函枚数
76	76	45	1.0	11.0	7.0	10.8	27.2	6	2.9x20	20	30	600
89	89	55	1.2	14.0	9.0	11.0	33.5	6	3.1x20	10	40	400
102	102	63	1.5	15.2	9.8	13.8	24.8	8	3.5x22	10	30	300

薄口丁番・ ロング丁番

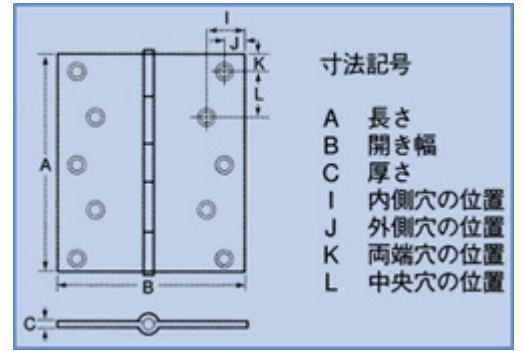

No. 527

[薄口]

■材質 SUS304
■仕上 ヘアライン



GB (フランス)

SIZE	A	B	C	I	J	K	L	穴数	木捻子 SIZE	小函枚数	小函箱数	1 函枚数
25	25	20	0.5	4.0		5.0	15.0	4		100	50	5,000
32	32	22	0.6	4.6		5.7	20.6	4		100	40	4,000
38	38	23	0.7	5.0		6.0	26.0	4		100	30	3,000
50	50	29	0.8	6.3	6.3	7.0	18.6	6		50	40	2,000



No. 527-1

[ロング]

■材質 SUS304
■仕上 ヘアライン

SIZE	A	B	C	I	J	K	L	穴数	木捻子 SIZE	小函枚数	小函箱数	1 函枚数
50	50	29	0.8	6.3	6.3	7.0	18.6	6		50	40	2,000

2管丁番・ 旗丁番

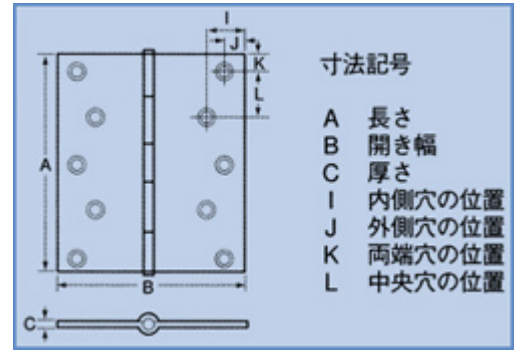

No. 910 (左・右)

[2管]



- 材質 SUS304
- リング ハイゼックス(1mm×3枚)
- 仕上 ヘアーライン

SIZE	A	B	C	I	J	K	L	穴数	木捻子 SIZE	小函枚数	小函箱数	1 函枚数
102	102	102	2.0	21.0	11.5	10.5	27.0	8	3.8x25	2	50	100

ハイゼックスリングの特徴
通常のリングに比べ高密度ポリエチレンを使用している為、耐摩耗性、高剛性に優れています。
1mm厚のリングを3枚使用している為リングにて上下の調節が可能です。

No. 920 (左・右)

[2管]



- 材質 SUS304
- リング SUS304
- 仕上 ヘアーライン

SIZE	A	B	C	I	J	K	L	穴数	木捻子 SIZE	小函枚数	小函箱数	1 函枚数
102	102	102	3.0	19.5	10.0	10.5	27.0	8	4.5x25	2	30	60

No. 1100 (左・右兼用)

[旗]

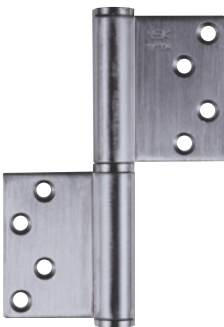

- 材質 SUS304
- リング SUS304
- 仕上 ヘアーライン

SIZE	A	B	C	I	J	K	L	穴数	木捻子 SIZE	小函枚数	小函箱数	1 函枚数
102	102	76	3.0	14.0	6.0	6.25	11.0	8	3.5x25	2	30	60

フラット丁番

No. 643

[フラット]



- 材質 SUS430
- リング SUS304(摩耗に強い焼結合金使用)
- 仕上 ヘアライン

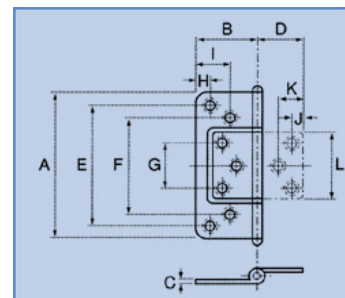

SIZE	A	B	C	D	E	F	G	H	I	J	K	L	焼結合金リング	穴数	木捻子 SIZE	小函枚数	小函箱数	1 函枚数
64	64	22	0.9	16.0	50.0		22.0	9.0	11.0	5.0	7.0	32.0		4	2.7x16	20	30	600
76	76	29	1.5	22.0	64.0	50.0	24.0	6.0	16.0	5.0	10.0	34.2	有	7	3.1x20	20	20	400
89	89	34	1.5	27.0	75.0	59.0	29.0	7.0	17.0	6.0	11.0	41.0	有	7	3.5x22	10	30	300
102	102	37	1.5	30.0	88.0	72.0	42.0	8.0	22.0	7.0	15.0	54.0	有	8	3.5x22	10	20	200

No. 630-1

[フラット ギボシ]



- 材質 SUS304
- リング SUS304 (焼結合金使用)
- 仕上 HL・SG(サテンゴールド)・AN(アンバー)・AB(黄銅古美色)・AC(銅古美色)・BL(金色)

木捻子 SIZE	小函枚数	小函箱数	1 函枚数
3.8x2.5	10	15	150

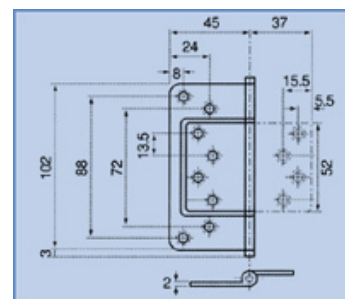

No. 645-1

[フラット 広幅ギボシ]

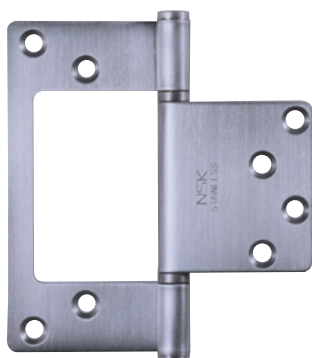

- 材質 SUS304
- リング SUS304 (焼結合金使用)
- 仕上 HL・SG(サテンゴールド)・AN(アンバー)・AB(黄銅古美色)・AC(銅古美色)・BL(金色)

木捻子 SIZE	小函枚数	小函箱数	1 函枚数
3.8x2.5	10	10	100

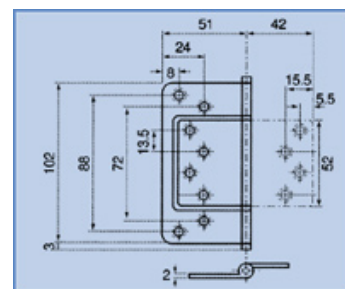

KH化粧座金

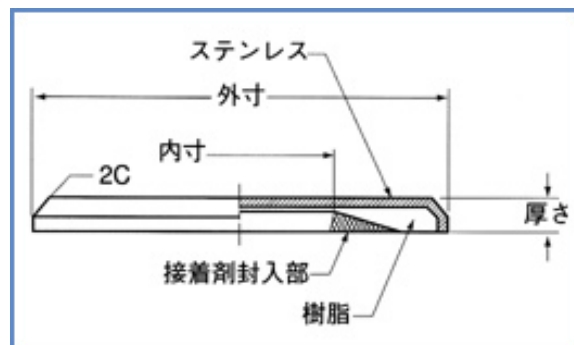

METAL DECO

特殊樹脂により、軽量・安価・密着性UP！
厚みを持たせた高級感あふれる化粧座金です。



品名	呼番号	内寸	外寸	厚み	小箱枚数	梱入数	定価
丸型	9.5	10.0	31	4	20枚	600枚	170
	13	13.5	31	4	20枚	600枚	170
	16	16.5	35	4	20枚	500枚	180
	19	19.5	39	4	20枚	500枚	190
	22	22.5	42	4	20枚	500枚	200
丸型(ガス管用)	25	26.0	45	4	20枚	500枚	210
	34	34.5	55	4	50枚	300枚	280
	38	38.5	58	4	50枚	300枚	290
	42.7	43.2	63	4	50枚	300枚	310
	48.6	50.1	70	4	50枚	300枚	340
角型	50	50.5	70	4	50枚	300枚	340
	13	13.5	31	4	20枚	600枚	170
	16	16.5	35	4	20枚	600枚	180
	19	19.5	39	4	20枚	500枚	190
	22	22.5	42	4	20枚	500枚	200
	25	26.0	45	4	20枚	500枚	210

※表面の仕上げはヘアラインです。
 ※鏡面磨、ブロンズ、ゴールド etc. ご注文に合わせて承ります(受注生産)。
 また、長方形タイプ、半割りタイプもございます。
 ※受注生産の納期などはお気軽にお問い合わせください。

黄銅（真鍮）鉋

BRASS RIVET

黄銅（真鍮）鉋は、あまり身近に使われていないと思われていますが、神具・仏壇仏具の他、インテリア小物・家具など また飾り鉋としても使われています。

そして生け花に使う剣山も黄銅鉋の物が大半です。仕様が若干異なりますが、パチンコ台には多くの鉋が使われています。

品名	サイズ
黄銅丸頭鉋	#20x6
	#20x8
	#20x10
	#20x13
	#19x6
	#19x8
	#19x10
	#19x13
	#18x6
	#18x8
	#18x10
	#18x13
	#18x16
	#18x19
	#17x16
	#17x19
	#17x22
	#16x22
	#16x25
	#15x32
#14x38	
#13x45	
#12x50	
#12x65	
#11x65	
#11x75	

品名	サイズ
黄銅平頭鉋	#16x25
	#13x45

品名	サイズ
黄銅レール鉋	#17x19
	#17x22
	#17x25
	#16x25
	#15x32
#14x38	

品名	サイズ
黄銅丸頭スクリュー鉋	#16x25
	#15x32
	#14x38
	#13x45
	#12x50
	#12x65

品名	サイズ
黄銅剣山鉋 燐青銅剣山鉋	#20x12
	#18x15
	#18x16
	#17x16
	#17x17
	#17x18
	#17x19
	#17x20
	#17x22
	#17x23
	#16x18
	#16x20
	#16x22
	#16x23
	#16x25
	#16x21
	#15x32
	#14x25

※別注で賜ります。

■番手と線径の関係

番手	線径 (mm)
#20	0.9
#19	1.0
#18	1.2
#17	1.4
#16	1.6
#15	1.8
#14	2.0
#13	2.3
#12	2.6
#11	3.0